

ОБЪЕМ





максимальная нагрузка на изделие (кг)

Максимальная нагрузка пола (кг / м²)

385

500

260

-  -Место для подводки электричества: сечение кабеля 3x1,5 мм² для ванн с одним двигателем, 3x2,5 мм² для ванн с двумя и более двигателями, длина электрического кабеля 1 м
-  -Место заземления каркаса ванны, длина электрического кабеля 1 м
-  -Место вывода водоснабжения
-  -Место подводки канализации диаметр слива 50 мм
-  -панель

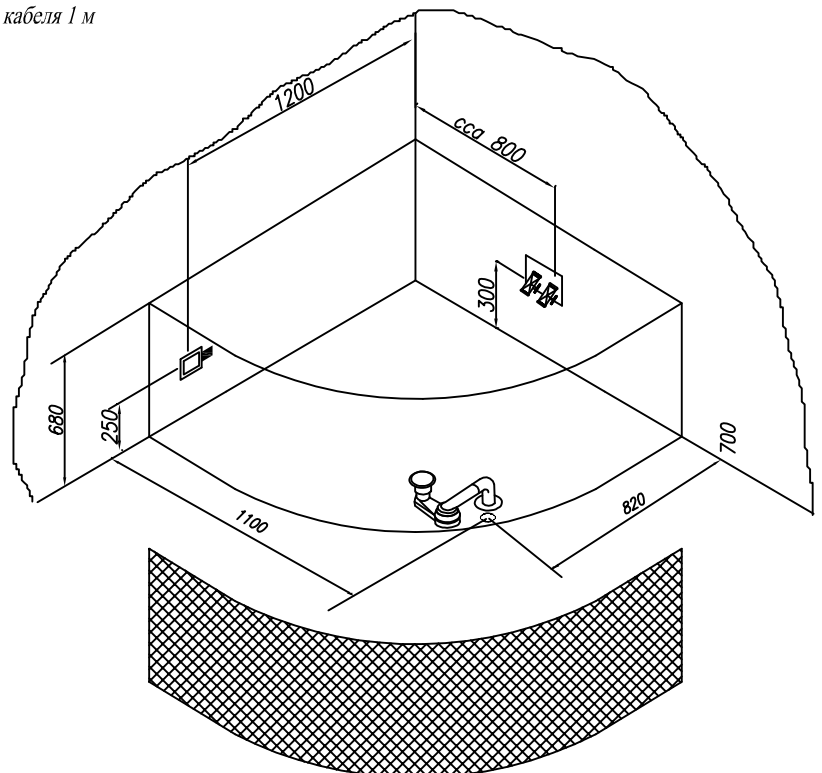



-Г/м помпа



-А/м компрессор

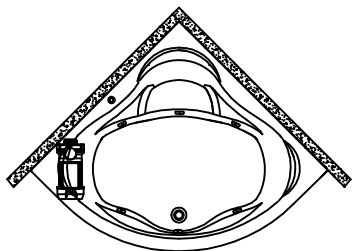

Гидромассажная система STANDART

- Гидро помпа P=0,8 квт или P=1,25 квт
- 6 гидромассажных форсунок MIDI или MAXI-JET
- Пневматический выключатель (комби-кнопка)
- Регулятор подачи воздуха в гидросистему (комби-кнопка)
- Слив-перелив

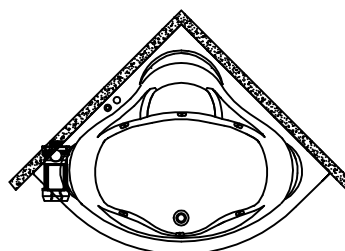

Гидромассажная система STANDART PLUS

- Гидро помпа P1=0,8 квт или P=1,25 квт
- 6 гидромассажных форсунок MIDI или MAXI-JET
- Электронная кнопка включения
- Регулятор подачи воздуха в гидросистему
- Слив-перелив

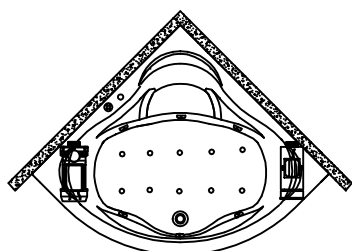

Гидромассажная система SUPERIOR

- Гидро помпа P1=0,8 квт или P=1,25 квт
- 6 гидромассажных форсунок MIDI или MAXI-JET
- Электронная кнопка включения на четыре функции
- Регулятор подачи воздуха в гидросистему
- 10 аэро форсунок AERO-JET - металл
- воздушный компрессор 0,8kW
- Слив-перелив

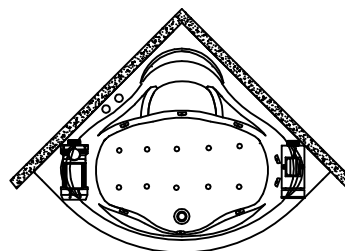

Гидромассажная система SUPERIOR PLUS

- Гидро помпа P1=0,8 квт или P=1,25 квт
- 6 гидромассажных форсунок MIDI или MAXI-JET
- Электронная кнопка включения на пять функций
- Регулятор подачи воздуха в гидросистему
- 10 аэро форсунок AERO-JET - металл
- воздушный компрессор 0,8kW
- Галогеновая подсветка
- Слив-перелив

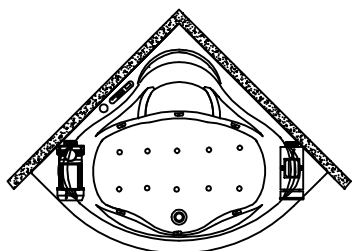

Гидромассажная система LUXUS

- Гидро помпа P1=1,1kW
- 6 гидромассажных форсунок MIDI или MAXI-JET
- Электронный пульт
- Регулятор подачи воздуха в гидросистему
- 10 аэро форсунок AERO-JET - металл
- воздушный компрессор 0,8kW
- Галогеновая подсветка
- Дезинфекция
- Слив-перелив

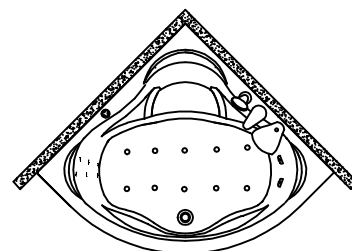

Опции

- Спинальный массаж, 6 форсунок
- Кран-баланс
- Аэромассаж, 10 форсунок AERO-JET, пневмоуправление
- Ножной массаж, 2 форсунки
- Смеситель каскадного типа