

СМАРТ УНИТАЗ

Инструкция по эксплуатации

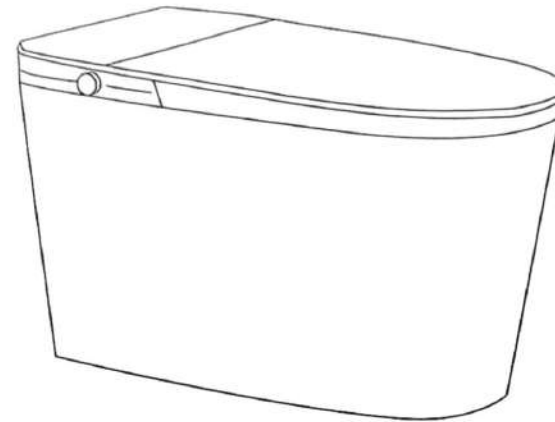

*Благодарим вас за покупку. Пожалуйста, прочтите прилагаемое руководство, чтобы обеспечить безопасное использование вашего унитаза.

* Обязательно прочтите данное Руководство по эксплуатации перед использованием продукта и сохраните ее для использования в будущем.

Содержание

Инструкция перед использованием

Меры предосторожности	01
Особенности использования	05
Названия деталей	06

Руководство по установке

Инструкция по установке	07
Описание установки S-trap	07
Описание установки P-trap	09
Сантехническое подсоединение	11
Установка пульта дистанционного управления	12
Тестовый запуск	12
Стационарное изделие	12

Инструкция по эксплуатации

Описание боковой панели управления	13
Описание светодиодного дисплея	13
Инструкция по дистанционному управлению	14
Функции сенсорного датчика	16
Функции регулировки	16

Приложения

Замена батареек ПДУ	18
Замена резервных батареек	18
Диагностика	19
Методы ежедневного обслуживания	20
Технические характеристики продукта	21
Товарная накладная	22

Меры предосторожности









Информация, представленная на этой странице, предназначена для обеспечения безопасности пользователя. Во избежание получения травм или повреждения имущества, пожалуйста, внимательно ознакомьтесь с инструкциями по технике безопасности и соблюдайте правила правильной эксплуатации изделия.

Символы и значения

 **Предупреждение** может привести к смерти или серьезным травмам

 **Предостережение** может привести к травмам или материальному ущербу

Ниже приведена маркировка

 Запрещено	 Общие запреты	 Бросать фейерверки запрещено	 Демонтаж запрещен
 Указания, которые необходимо соблюдать	 Погружение в воду запрещено	 Не трогайте мокрыми руками	
	 Должно выполняться	 Заземляющий провод	

- Данное изделие относится к оборудованию класса 1 и должно быть заземлено.
- Устанавливайте его в месте, с близким доступом к электророзетке.
- Данный прибор не предназначен для использования лицами (включая детей) с ограниченными физическими, сенсорными или умственными способностями, а также лицами, не имеющими достаточного опыта и знаний, за исключением случаев, когда они находятся под наблюдением или проинструктированы по вопросам использования прибора лицом, ответственным за их безопасность.

- Необходимо следить за детьми, чтобы они не играли с изделием.
- Используйте новый комплект шлангов, входящий в комплект поставки данного оборудования. Не используйте повторно старый комплект шлангов.

ВНИМАНИЕ

 **Пожалуйста, не разбирайте, не ремонтируйте и не трансформируйте данное изделие самостоятельно**

• Может привести к возгоранию или поражению электрическим током

* Изделие должно ремонтироваться профессионалами



 **Пожалуйста, не устанавливайте в ванной комнате, где вода может попасть на изделие. Запрещено разбрызгивать воду на изделие и промывать его водой.**

• Может привести к возгоранию или поражению электрическим током



⚠ ПРЕДУПРЕЖДЕНИЕ

Заземляющий провод

Розетка должна быть снабжена надежным заземляющим проводом.
Розетка должна быть снабжена водонепроницаемой крышкой

- Это может привести к взгоранию или поражению электрическим током
- Если заземление отсутствует, обратитесь к специалисту-электрику, для его установки и использования

Погружение в воду запрещено

Не прикасайтесь к кабелю питания и не подключайте его к розетке мокрыми руками

* Прикосновение к электрической розетке мокрыми руками может привести к поражению электрическим током

Запрещено

Не тяните и не перегибайте провода
Не тяните за шнур питания унитаза

- Может привести к протечке
- Может привести к неправильной работе устройства

Запрещено

Пожалуйста не подключайте несколько вилок к одной розетке, не подключайте дополнительные шнуры и не используйте удлиннители.

- Это может привести к перегреву и возгоранию
- Пожалуйста, убедитесь, что вилка подключена к розетке

Нужно выполнять

Старайтесь избежать попадания мочи на устройства биде и сушки

Может вызвать неприятный запах, неисправности в работе или поражение электрическим током

Запрещено

Пожалуйста не препятствуйте выходу теплого воздуха, не загромождайте руками инфракрасное индукционное окошко и приемник сигналов дистанционного управления

- Это может привести к нарушению работы устройства
- Это может привести к взгоранию или поражению электрическим током

Запрещено

Не продолжайте использовать неисправное устройство, отключите его от сети и закройте угловой клапан подачи воды

Если вы продолжите использовать неисправное устройство, это может привести к возгоранию, поражению электрическим током или утечке воды в помещении

забрасывать фекалии запрещено

Пожалуйста, не кладите горящие окурки или другие горячие предметы рядом с изделием и не бросайте их в унитаз.

- Может привести возгоранию

⚠ ПРЕДУПРЕЖДЕНИЕ

Нужно выполнять

При ремонте внешней части устройства или его разборке, обязательно выньте вилку из розетки для обеспечения безопасности.

может привести к пожару или поражению электрическим током

Запрещено

Не используйте устройство во время грозы и молний и отключите его от сети

Может привести к несчастному случаю или к неисправностям в работе

Запрещено

Не прилагайте чрезмерных усилий, не ударяйте, не стойте на крышке, на сиденье и других частях изделия, а также не ставьте на него тяжелые предметы

- Не позволяйте детям играть с изделием
- Это может привести к повреждению изделия или травмам

Запрещено

Пожалуйста, обратите внимание низкотемпературные ожоги

* Пожалуйста, не используйте [Высокую] и [среднюю] передачи регулировки температуры сиденья и температуры обдува в течение длительного времени, в противном случае существует опасность ожога. При использовании изделия следует сопровождать людей (включая детей) с физическими недостатками, нарушениями восприятия или интеллекта, в противном случае использование может привести к травмам.

⚠ ОСТОРОЖНО

Запрещено

При чистке пластика используйте нейтральные чистящие вещества, не используйте отбеливатель, бензол, растворитель, пятновыводитель итд

Это может привести к деформации и растрескиванию пластика, что может привести к травмам
Может повредить водопроводные трубы и привести к утечке воды

Запрещено

Не открывайте и не закрывайте крышку и сиденье с усилием а также в обратном направлении во время их автоматической работы

Возможно повреждение деталей



Запрещено

Пожалуйста используйте чистую воду, не используйте промышленную или загрязненную воду.

* может вызвать цистит, дерматит

* может привести к поражению током и возгоранию из-за внутренней коррозии оборудования.

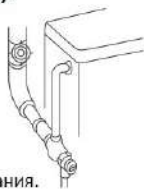

нужно сделать

Пожалуйста, избегайте попадания прямых солнечных лучей на изделие. Также не размещайте обогреватели рядом с ним

Это может привести к выцветанию, старению и деформации изделия

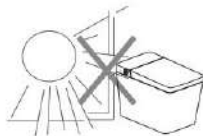

Запрещено

Пожалуйста, не подключайте электропитание к изделию, до тех пор, пока оно не будет установлено, а водопроводная труба не подключена

* Нарушение правил может привести к поломке



нужно сделать

Если изделие не будет использоваться в течение длительного периода времени, или вы хотите его почистить, отключите его от сети электропитания и закройте угловой клапан

Избегайте возникновения риска утечки воды

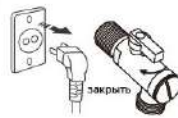

Запрещено

Не кидайте газеты, подгузники, прокладки, салфетки и другие предметы, которые могут засорить унитаз

* Может привести к засорению и затоплению



Запрещено

Не опирайтесь на крышку сиденья слишком сильно

* Это может привести к поломке корпуса



нужно сделать

Не кладите на сиденье подушки или приспособления для сидения малышей.

* Это может привести к недоступности некоторых функций

Меры Предосторожности

Защита от замерзания зимой (при температуре окружающей среды ниже 4*С)

1. При длительном отсутствии, например, в командировке или путешествии.

а. Закройте угловой клапан подачи воды, затем нажмите кнопку промывки на пульте дистанционного управления, чтобы слить воду из соединительной линии и керамики более двух раз. б. После слива воды в течение 30 секунд, пожалуйста, убедитесь, что вы отсоединили шнур питания для защиты от протечек.



2. Холодной зимой, при транспортировке продукта на большие расстояния или длительном хранении, вода, оставшаяся внутри продукта, может замерзнуть.

Для предотвращения повреждений, вызванных замораживанием, пожалуйста, примите меры по предотвращению замерзания.

После замерзания обработайте изделие.:

1. Поместите изделие в теплое помещение на 30 минут и подождите, пока оно оттает естественным путем, прежде чем включать воду и электричество.

2. Если произошло замерзание и вода не поступает из насадки, можно приложить ткань, смоченную в горячей воде, к шлангу подачи воды устройства или к соединительной части трубы подачи воды, чтобы разморозить его (пожалуйста, не заливайте горячую воду на шланг подачи воды устройства Smart Унитаз не обдувайте его горячим воздухом).

При работе функций "мойка бедер", "женское биде", "сушка"

При включении функции "мойка бедер", "женское биде" или "сушка", пожалуйста следите за тем, чтобы находиться рядом с зоной датчика сиденья, в противном случае, вышеуказанные функции не будут включены



Наименования кнопок

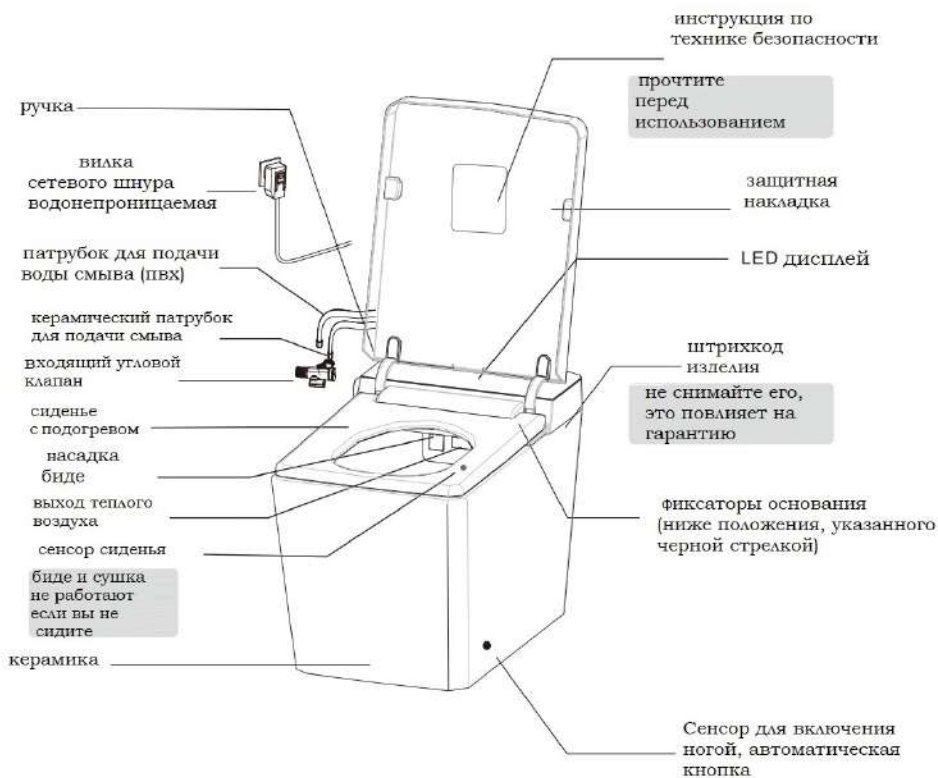

Руководство по монтажу

Размеры продукта

unit: mm

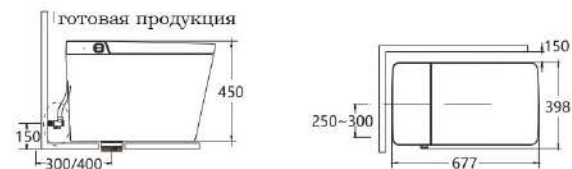

Инструкции по предварительной установке

Проверьте давление воды: за 10 секунд объем воды должен превысить 3 литра, а скорость потока должна быть стабильной.

2. Перед установкой подводящего трубопровода для воды его необходимо промыть в течение 2-5 минут, чтобы предотвратить попадание загрязнений из трубопровода в изделие, что может привести к его повреждению.

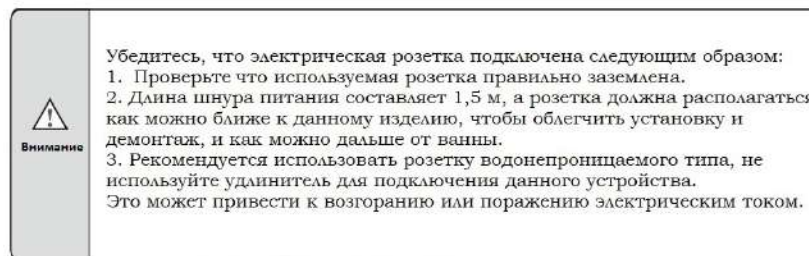

Описание установки

Схема установки

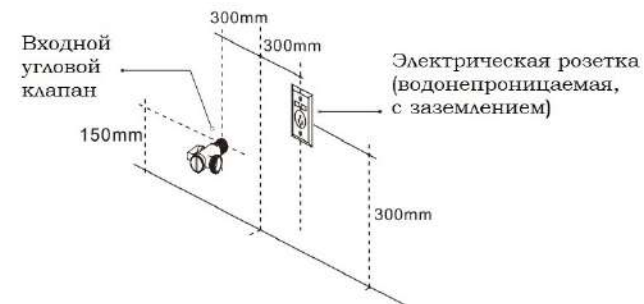

Необходимые инструменты

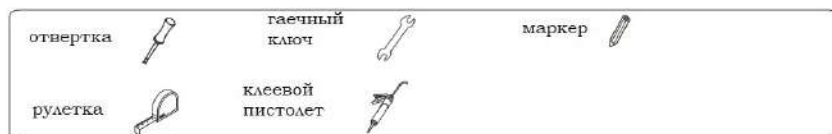

Этапы установки

1. Нарисуйте отметку в центре канализационного отверстия



2. Положите керамический корпус на бок на предварительно подготовленный пенопласт. Визуально отметьте линию на боковой поверхности керамики, которая соответствует центральной точке выпускного отверстия для канализации

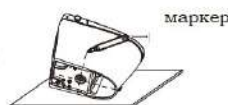

3. Установите фланцевое кольцо на нижний слив и плотно соедините. Отметьте крестиком выпускное отверстие для канализации. При необходимости нанесите клей на фланцевое кольцо



4. Перед установкой унитаза следует тщательно осмотреть канализационную трубу, чтобы убедиться, что в трубе нет грязи, песка, макулатуры и другого мусора, а пол следует одновременно вымыть и высушить.



5. Два человека поднимают керамику, совмещают отметку на керамическом корпусе с поперечной отметкой на земле и медленно кладут на пол так, чтобы две отметки совпали. После наложения прижмите керамический корпус вниз, чтобы шпаклевка полностью коснулась основания и плотно прилегла к нему. Не перемещайте керамический корпус и не раскачивайте его из стороны в сторону после того, как отметки совпадут, в противном случае уплотнение, созданное шпаклевкой, может быть нарушено, что приведет к утечке воды.



6. Установите угловой клапан подачи воды.
Примечание: перед установкой углового клапана подачи воды, в зависимости от ее качества, воду необходимо слить в течение 2-5 минут



Установка P-образного сифона

Схема установки

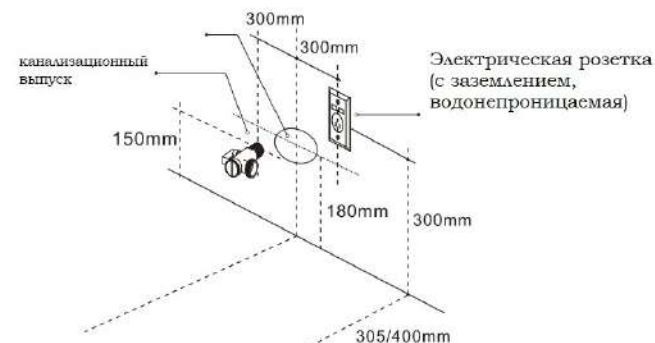

Необходимые инструменты

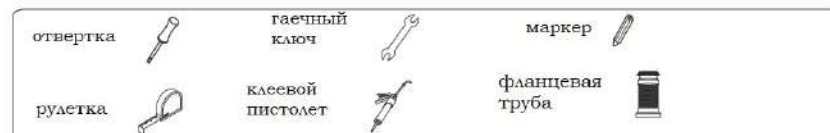

Этапы установки

1. Проведите поперечную линию на входном отверстии на стене

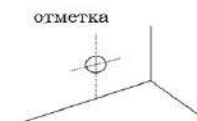

2. Установите клапан подачи воды на стену

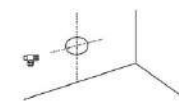

3. Откройте клапан подачи воды и слейте воду в течение 2-3 минут, чтобы удалить загрязнения из водопроводной трубы

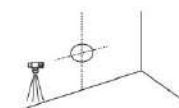

4. Установите фланцевый патрубок на выпускной патрубок унитаза



5. Вставьте фланцевый патрубок в выпускное отверстие и установите его в горизонтальном положении



6. С помощью гаечного ключа закрепите гайки и другие аксессуары на крепежных болтах (сверху)

ПРИМЕЧАНИЕ: Вам необходимо приобрести фланец в соответствии с расположением и размером двух отверстий для болтов в нижней части керамического корпуса

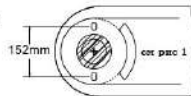

7. Установите угловой клапан подачи воды и подсоедините специальный шланг (перед подсоединением специального шланга, пожалуйста, выпустите воду из трубы на 3-5 минут, чтобы убедиться, что труба чистая и клапан подачи воды не заблокирован).

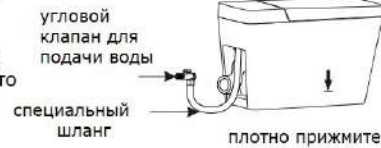

8. Нанесите круг герметика против плесени на контакт между унитазом и полом. После того, как герметик затвердеет, подключите его к электросети, медленно откройте угловой клапан. Отрегулируйте давление воды в пределах 7,5 кг и проверьте герметичность каждой точки подключения.

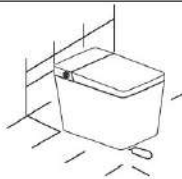

ВАЖНО

Интеллектуальный унитаз был отлажен на заводе, разбирать его в частном порядке категорически запрещено. Пожалуйста, используйте фитинги и трубки, поставляемые нашей компанией, старые фитинги и трубки нельзя использовать повторно. Если возникнут какие-либо проблемы, пожалуйста, своевременно обратитесь к своему местному дилеру

САНТЕХНИЧЕСКОЕ ПОДСОЕДИНЕНИЕ

Подсоедините один конец шланга в оплетке к угловому клапану, при подсоединении, пожалуйста, не затягивайте слишком сильно, иначе это повредит уплотнительное кольцо и приведет к утечке воды в трубопроводе.

Внимание:

1. Если шланг очищающей воды и шланг подачи промывочной воды являются отдельными моделями, к угловому клапану необходимо подсоединить две линии.
2. Откройте угловой клапан подачи воды на максимум, убедитесь в отсутствии утечки воды в каждой соединительной детали, если обнаружите утечку, пожалуйста, установите ее заново.
3. Не вводите уплотнительный материал во внутренний трубопровод, иначе это может привести к поломке всей машины.



Снимите старый угловой клапан для подачи воды и замените его новым

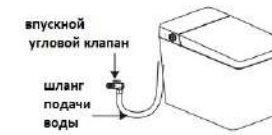

Примечание: шланг подачи воды не должен быть перекручен, в противном случае давление воды будет слишком низким и устройство не будет работать должным образом.

Примечание:

В этом продукте используется технология струйной промывки super whirlpool siphon, например, в зоне более высокого давления воды (более 0,3 МПа) если при использовании, на керамических стенках появляется небольшой всплеск, а шум струи слишком велик, вы можете медленно отрегулировать угловой клапан подачи воды, уменьшить давление воды, и улучшить вышеуказанную проблему.



Осторожно:

В случае отключения питания во время использования, пожалуйста, закройте угловой клапан и прекратите подачу воды, и функция будет восстановлена в обычном режиме после самопроверки.



Установка ПДУ

Способ установки

- ① кронштейн для пульта



двусторонний скотч



Внимание:

1. Перед наклеиванием необходимо очистить место установки, сильно и равномерно прижать ленту при наклеивании и использовать ее через 15 минут.
2. Двусторонняя клейкая лента подходит для приклеивания к плоской стене, облицованной плиткой, и не подходит для наклеивания на обои.
3. Пульт дистанционного управления должен быть установлен в месте, где его нельзя замочить водой.

Тестовый запуск

При первом включении воды и питания, дождитесь завершения самодиагностики устройства, для чего выполните следующие действия.

1. Проверьте работу датчика положения сиденья. Область, показанная на рисунке, является чувствительной к телу человека, поэтому при включении функции биде и сушки вы должны сидеть. Когда вы сядете, вы услышите "тиканье", означающее, что вы сели.



2. Проверьте основные функции. Нажимайте на ручку или пульт дистанционного управления "Мойка бедер", "Женское биде", "Сушка", "Биде", все функции должны работать нормально, не должно быть утечки воды, запаха, шума и других нежелательных явлений.



Фиксация

После того, как изделие заработает нормально, заполните неровности грунта шпателькой, чтобы керамика была устойчивой, и нанесите клей для стекла с помощью пистолета по нижней части керамики.

Важное примечание: После того, как изделие приклеется, пожалуйста, используйте его через 48 часов.

Боковая панель управления



Кнопка "мойки бедер": Когда вы сидите, один раз коротко поверните ее вперед, чтобы включить мойку бедер, и ручка загорится синим светом. Через 3 минуты после включения питания, вставая с сиденья, включите внешнее освещение, сделав один короткий круг вперед. **Действительно только для моделей, оснащенных внешним освещением,**

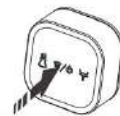

Кнопка "Стоп": Длительное нажатие кнопки "стоп" позволяет включать и выключать изделие. Когда включены режим биде или сушка, кратковременно нажмите эту кнопку, чтобы выключить функцию биде или сушки. Вставая с сиденья, однократно нажмите кнопку смыва. При выключении питания коротко нажмите кнопку и смойте.



Кнопка "Женское биде": когда вы сидите, один раз ненадолго поверните тумблер назад, чтобы включить функцию биде, загорится зеленый свет. Через 3 минуты после включения питания, вставая с сиденья, выключите освещение, повернув тумблер назад.

Описание LED дисплея



Значок индикации температуры воды: При регулировке температуры воды загорается значок, а на дисплее высвечиваются значения "-°C" (комнатная температура), "34° C" (низкая), "37° C" (средняя), "40° C" (высокая).



Значок индикатора температуры ветра: при настройке температуры ветра загорается значок, а температура показывает "-°C" (комнатная температура), "35° C" (низкая), "45° C" (средняя), "55° C" (высокая).



Значок индикатора температуры сиденья: при регулировке температуры сиденья загорается значок и отображается температура "-°C" (комнатная температура), "34° C" (низкая), "37° C" (средняя), "40° C" (высокая).



Значок индикатора температуры: отображает температуру воды, сиденья и воздуха



Значок сенсора: когда сенсор включен, значок горит и наоборот



Значок индикатора сиденья: загорается, когда вы садитесь

Полезные советы: время работы в режиме ожидания более 5 минут, дисплей автоматически выключается, при наличии сиденья, пульта дистанционного управления, сенсора/нажатия ногой, ручки и других операциях включается окружающее освещение (должно быть включено) и дисплей снова загорится.

Инструкции по управлению



Код дистанционного управления

Нажмите и удерживайте кнопку "Lady/Move", дождитесь, пока на дисплее пульта дистанционного управления в правом верхнем углу мигнет световой индикатор, и примерно через 10 секунд после ввода кода питание всей машины будет включено. Примечание: После ввода кода смарт унитаз должен быть включен в течение того времени, пока мигают индикаторные лампочки пульта дистанционного управления, в противном случае он будет снова включен в соответствии с вышеуказанными требованиями.

Кнопка остановки

Кратковременно нажмите кнопку "стоп", чтобы остановить функцию биде, ягодиц, женское биде и сушку.

Очистка бедер/Помощь

Когда вы сидите, кратковременно нажмите кнопку "очистка бедер" / "Помощь", чтобы начать очистку бедер, ручка загорится синим светом. Нажмите еще раз, чтобы начать повторную очистку. Время очистки составляет 90 секунд, после автоматического завершения будут активированы биде и сушка.

Сидя, нажмите кнопку "Очистка бедер /помощь" в течение 3 секунд, чтобы включить функцию приема слабительного. Нажмите кнопку "Давление воды", чтобы отрегулировать интенсивность очистки с помощью функции приема слабительного.



Важные советы по технике безопасности: Когда вы включаете функцию **Massage**, давление воды становится выше, чем при нормальном давлении воды для мытья ягодиц, а водяной столб более концентрированный. Пожалуйста, не забудьте отрегулировать давление воды в соответствии с вашими предпочтениями, особенно если им пользуются дети. Если вы почувствуете дискомфорт, пожалуйста, немедленно нажмите кнопку "стоп", чтобы отключить функцию, или кнопку "Давление воды", чтобы уменьшить давление воды.

Кнопка "Леди/переместить"

Сидя, одновременно нажмите кнопку "Lady/Move", чтобы включить режим "Lady wash", и ручка загорится зеленым цветом. Нажмите кнопку еще раз, чтобы включить обратный режим. Время очистки - 90 секунд, после автоматического завершения начните промывку и сушку.

Кнопка смыва Нажмите "кнопку смыва", чтобы один раз спустить воду в унитазе.

Инструкции по управлению

Дисплей пульта дистанционного управления



1. При сопряжении кодов одновременно мигает один индикатор в правом верхнем углу, указывая на то, что пульт дистанционного управления переходит в режим сопряжения кодов 2. Отобразите температуру воды, сиденья и воздуха на каждой передаче.



Кнопка подачи воды

Во время процесса очистки нажмите кнопку "+", чтобы увеличить интенсивность очистки, и нажмите кнопку "-", чтобы уменьшить интенсивность очистки.



Кнопка положения насадки

Чтобы изменить положение насадки для очистки, нажмите "Положение насадки / кнопка", ▲/▼ чтобы переместить насадку в переднее и заднее положение.



Кнопка крышки

1. Кратковременно нажмите "Кнопку крышки", чтобы открыть/ закрыть крышку. 2. Когда вы встанете с сиденья, нажмите и удерживайте кнопку "Крышка", пылесос выдвигается, чтобы выполнить очистку сопла, нажмите кнопку "Стоп", чтобы завершить очистку сопла.



В модели с ручным управлением эта кнопка является "кнопкой самоочистки", при коротком нажатии можно открыть очистку сопла.



Кнопка крышки сиденья

Нажмите "Кнопку крышки сиденья", чтобы открыть/ закрыть сиденье.



Длительное нажатие кнопки для включения функции детского биде, давление воды низкое; температура воды установлена на уровне 37°C; температура сиденья и воздуха регулируется до середины; положение стирки регулируется. Продолжительность биде составляет 90 секунд, а ополаскивание и сушка выключаются автоматически.

Короткое нажатие на кнопку включает режим биде для детей.



Кнопка сушки

Нажмите кнопку, когда сидите, чтобы включился обдув на 3 минуты



Кнопка массажа

Нажатие кнопки в режиме биде позволяет переключать сильный и слабый напор воды. Эта функция доступна только в режиме биде



Кнопка подсветки

Короткое нажатие кнопки позволяет включить/выключить подсветку

Инструкция по ПДУ



Кнопка температуры воды

нажмите, чтобы отрегулировать количество воды для смыва



Кнопка температуры сиденья

нажмите, чтобы отрегулировать температуру сиденья



Кнопка температуры сушки

нажмите, чтобы отрегулировать температуру сушки

Функции сенсора

Вариант 1



Внимание:

1. При выключении сенсора, крышка не откроется автоматически
2. дотроньтесь 1 раз, чтобы открыть крышку, второй раз чтобы открылось сиденье

Вариант 2



Замена батареек в ПДУ

Если батарейки разрядились и пульт дистанционного управления не работает, пожалуйста, своевременно замените батарейки.



Внимание

Сожмите пружину на обратной стороне пульта дистанционного управления, чтобы извлечь батарейки и установить их в соответствии с требованиями к положительной и отрицательной стороне. Пожалуйста, используйте щелочные батарейки и не смешивайте старые и новые батарейки.



1. Пульт дистанционного управления может быть поврежден при попадании в воду или падении.
2. В пульте дистанционного управления есть батарейки, пожалуйста, храните его в недоступном для маленьких детей месте.
3. Замените старые батарейки, храните их в недоступном для детей месте и, пожалуйста, утилизируйте должным образом и своевременно.

Замена запасных батареек

Этапы

1. Выньте вилок из розетки
2. Найдите батарейный отсек в задней части изделия и отсоедините разъем батарейного отсека, как показано на рисунке
3. Снимите крышку батарейного отсека и установите нужные батарейки
4. Вставьте разъем батарейного отсека обратно в изделие
5. Нажмите кнопку смыва, чтобы проверить ее работу



Внимание

1. Для моделей без резервуара для воды необходимо использовать щелочной аккумулятор емкостью 9 В (батарей можно заменить), а для моделей с резервуаром для воды - литиевый аккумулятор емкостью 12 В (батарей замене не подлежат).
2. Если резервная батарея не установлена, функция промывки при отключении питания не может быть активирована; при низком заряде батарей промывочный клапан не может нормально включаться и выключаться, что в серьезных случаях может привести к затоплению помещения, поэтому, пожалуйста, обратите на это внимание.
3. Функция очистки при отключении питания предназначена только для экстренного использования при отключении питания, пожалуйста, не используйте ее в течение длительного времени без питания.
4. Замените старые батарейки, храните их в недоступном для маленьких детей месте и своевременно утилизируйте надлежащим образом.

Устранение неисправностей

Проблема	Диагностика	Устранение неисправностей
Изделие не работает	Горит ли индикатор защиты шнура	Если индикатор не горит, проверьте в сети ли внешний источник питания
	Включен ли индикатор защиты шнура	Включите питание или нажмите и удерживайте кнопку 3 секунды
Из насадки не поступает вода	Нет ли перебоев с подачей воды	До восстановления подачи воды
	Закрыт ли угловой клапан	Откройте угловой клапан
	Проверьте фильтры на засор	Нужно очищение фильтров
Недостаточная степень очистки	Не перегнут ли шланг?	Замените выпускные патрубки
	Давление воды смыва установлено на низком уровне?	Отрегулируйте уровень давления воды смыва в соответствии с инструкцией
Насадка подтекает	Засорен ли фильтр углового клапана	Нужно очищение фильтров
	Не течет ли вода после закрытия углового клапана	Замените клапан подачи воды, очистите фильтр углового клапана
Функции биде и сушки не работают	Плотно ли прилегает ли сиденье	Плотно прилегает, не работает, замените сиденье
При сушке дует холодный воздух	Проверьте комнатной ли температуры сушка?	Отрегулируйте температуру, согласно инструкции
	Повреждены ли детали обдува?	Замена узла сушки
Вода и сиденье не нагреваются при нажатии на кнопки ПДУ	Проверьте что температура воды и сиденья установлена на уровне комнатной	Отрегулируйте температуру воды и сиденья в соответствии с инструкциями.
	Горит ли индикатор на ПДУ или он потухнул	Замените батарейки на новые, проверьте правильность установок
Керамика не очищается	Проверьте не низкое ли внешнее давление воды	До восстановления подачи воды
	Проверьте фильтр углового клапана на предмет засора	Очистите фильтр углового клапана
	проверьте входной шланг	Замените выпускные патрубки
Мутная вода смыва	Нет ли утечки воздуха	Переустановка
	Не перегнута ли подводка	Приобретите инструмент для прочистки
При нормальном давлении воды, нет смыва	Раздается ли какой-либо звуковой сигнал на главной плате, когда вы нажимаете "сбросить"?	Да, замените компоненты для промывки, импульсные клапаны Нет, замените детали, такие как материнская плата или ПДУ
	Крышка и сиденье быстро опускаются	Можно ли вернуть в нормальное состояние после установки крышки на место?
Последовательное переключение функций	Проверьте, не перешли ли вы в режим инженерной отладки?	Отключите прибор от сети и снова включите его через 1 минуту

Ежедневное обслуживание

Очистка умного унитаза

Протрите его мягкой влажной тканью, при необходимости вы можете использовать для этого салфетку с нейтральным моющим средством, после чистки обязательно вытрите насухо мягкой тканью.

Внимание: Материал изделия - новый пластик, который сам по себе не меняет цвет. В подавляющем большинстве случаев изменение цвета происходит из-за окисления, например, при контакте продукта с духами, средством для чистки унитазов, лаком для ногтей и другими жидкостями, которые не были своевременно вытерты, что приводит к окислению поверхности изделия. Отдельные пользователи на сиденье размещают дополнительную накладку на сиденье, поверхность накладки, как правило, изготовлена из нескользящей резины, а длительное нагревание и высокая влажность окружающей среды приводят к изменению цвета места контакта с сиденьем.

Очистка керамики

Используйте мягкую влажную ткань, при сильном загрязнении керамики вы можете воспользоваться специальным средством для очистки керамики от загрязнений.

Внимание: Не используйте чистящие средства на основе хлора и кислоты.

Очистка насадок

1. Пожалуйста, регулярно чистите форсунку: приготовьте зубную щетку и мягкую ткань, встаньте с сиденья, нажмите кнопку "очистка" на пульте дистанционного управления (в зависимости от моделей режим работы различен, см. стр. 15), распылитель выдвинут. 2. Возьмитесь за распылитель чистящего средства, протрите распылитель зубной щеткой и мягкой тканью.

Примечание: Не прилагайте чрезмерных усилий, в противном случае может быть поврежден распылительный стержень или насадка.

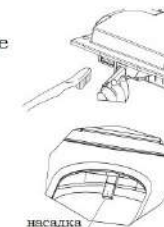

Очистка фильтра углового клапана

1. Для вашего здоровья, пожалуйста, своевременно очищайте фильтр (или замените его) в соответствии с местным качеством воды.

2. Пожалуйста, своевременно очищайте фильтр (или замените его), когда будет обнаружено снижение эффективности очистки. Отвинтите фильтр с помощью монеты, вращая его против часовой стрелки, очистите его зубной щеткой и т.д., а затем снова установите на впускной угловой клапан.

Осторожно: Рекомендуются чистить фильтр раз в 1-2 месяца. Не используйте вышедшие из строя фильтры повторно.



⚠ Внимание

Категорически запрещается ополаскивать изделие водой во время технического обслуживания.

Технические характеристики

Наименование товара		Смарт унитаз	
Устройство очистки	Входное напряжение	~220V 50Hz	
	t воды на входе	4°C~35°C	
	Давление воды на входе	0.14MPa~0.75MPa	
	Температура теплой воды	Четырехступенчатая регулировка (room temperature gear ~ около 40°C)	
	Скорость потока очистки	Мытье бедер	~ 0.5~0.8l/ мин (динамическое давление 0.2MPa)
		Для дам	
	Положение насадки	Мытье бедер	~ 60mm~110mm
		Для дам	
	Мощность нагревателя	1600W	
	Предохранительное устройство	Датчики потока, Датчики температуры воды, Температурные переключатели, Температурный предохранитель	
Номинальная мощность	1300W скорость (температура входа воды 15°C, потока 680 ml/min)		
Устройство сушки	Скорость обдува	≥4m/s	
	Температура воздуха	Четырехступенчатая регулировка (при комнатной температуре ~ около 55°C)	
	Мощность нагрева при сушке	250W	
	Предохранитель	Температурный сенсор и предохранитель	
Сиденье	Температура поверхности	Четырехступенчатая регулировка (при комнатной температуре ~ около 40°C)	
	Мощность подогрева сиденья	45W	
	Предохранитель	Температурный сенсор и предохранитель	
	Структура переключателя	Амортизация сиденья и крышки	

Внимание:

1. давление воды на входе, в приведенной выше таблице, подходит для моделей без водяного бака.
2. Требования к давлению воды для моделей с водяным баком:
Диапазон давления подачи воды для промывки керамики составляет 0,03–0,75 МПа (статическое давление); для достижения наилучшего эффекта очистки давление воды для очистки должно быть $\geq 0,08$ МПа (динамическое давление), а для обеспечения потока воды в потоке 2,31/10 с или более максимальное давление воды должно быть $\leq 0,75$ МПа (статическое давление).

Товарная накладная

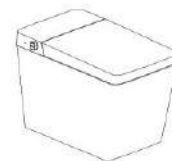

Смарт унитаз
x1



Пульт ДУ
x1
(включает в себя кронштейн для ПДУ с двусторонним скотчем)



Фланцевое кольцо
x1



Инструкция по
эксплуатации
x1



Угловой клапан
x1